



## Комбинированная энергоэффективная воздушная завеса с тепловым насосом

Воздушные завесы предназначены для подвешивания над входом и создания «тепловой завесы» для отделения наружного воздуха от охлажденного или нагретого воздуха в помещении. Это можно сделать очень энергоэффективным способом в сочетании с тепловым насосом DX.

Воздушные завесы EASYAIR DX доступны в виде подвесных, кассетных и встраиваемых моделей. При установке в потолок видна только вытяжная решетка.

При входе в комнату посетитель сразу чувствует комфортную температуру. Дополнительным преимуществом является то, что насекомые не попадают в помещение и устраняются неприятные запахи.

Воздушная завеса EASYAIR DX подходит для установки на высоте до 3,20 метра и доступна в ширине от 1,0 до 2,5 метров. Агрегаты имеют рабочий диапазон от -27 °C до +52 °C.

Аппарат EASYAIR DX может устанавливаться в следующих помещениях: магазинах, офисах и общественных зданиях.

Характеристики:

- энергетически эффективный
- Низкие затраты на эксплуатацию
- Интеллектуальное управление
- Простота эксплуатации
- Оптимальный комфорт
- Простота установки



Тип M/L

Длина A (mm)

- 1.000
- 1.500
- 2.000
- 2.500

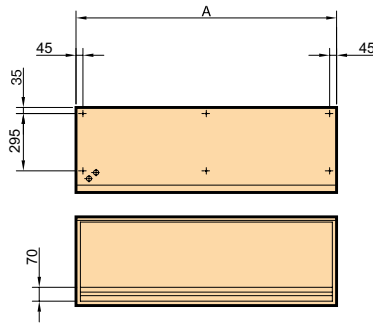
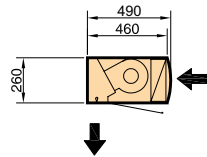

КАССЕТНЫЙ БЛОК

Тип M/L

Длина A (mm)

- 1.000
- 1.500
- 2.000
- 2.500

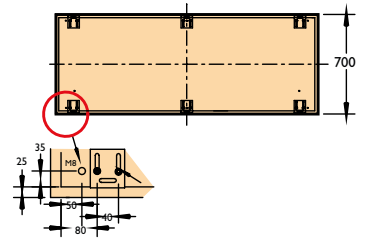
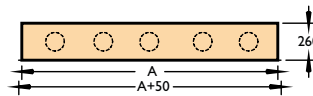
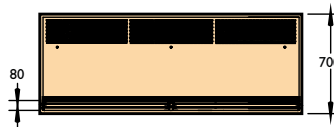
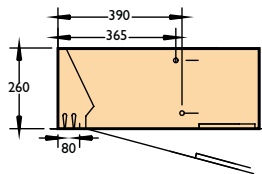
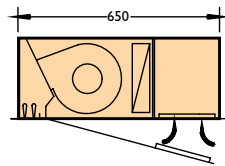

ВСТРАИВАЕМАЯ

МОДЕЛЬ

Тип M/L

Длина A (mm)

- 1.000
- 1.500
- 2.000
- 2.500

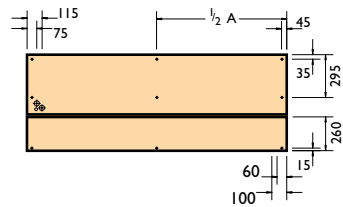
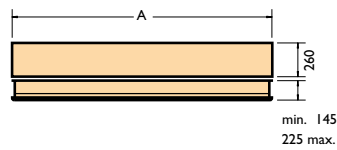
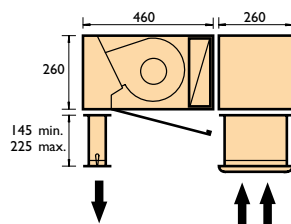

## Технические данные

Тип		M1000	M1500	M2000	M2500	L1000	L1500	L2000	L2500
Отопительных мощность	kW	8,0	11,2	14,0	16,0	8,0	11,2	14,0	16,0
Объем воздуха	m <sup>3</sup> /h	1.600	2.400	3.200	4.000	2.210	2.950	4.420	5.160
Расход мощность	kW	0,35	0,53	0,70	0,88	0,53	0,70	1,05	1,23
Ширина двери	mm	1000	1500	2000	2500	1000	1500	2000	2500
Максимальная высота двери	mm	3000	3000	3000	3000	3200	3200	3200	3200
Уровень шума	dB(A)	54	55	56	57	55	56	57	58
Вес стандартная воздушной завесы	kg	48	77	101	132	51	80	107	138
Вес кассетные воздушные завесы	kg	40	95	99	120	43	98	105	126
Вес Встраиваемая воздушная завеса	kg	71	105	129	170	74	108	135	176
DI* наружная установка	RAV-	GM801ATP	GM801ATP	GM1101ATP	GM1101ATP	GM1401ATP	GM1401ATP	-	-
SDI* наружная установка	RAV-	GP801AT	GP801AT	GM1101AT	GM1101AT	GM1401AT	GM1401AT	GM1601AT8	GM1601AT8

\* Тепловые насосы DI (Digital Inverter) подходят для охлаждения до + 46°C и нагрева до -20°C.  
 Тепловые насосы SDI (Super Digital Inverter) подходят для охлаждения при температурах до + 52 °C и для нагрева до -27 °C.  
 Для получения технической информации см. Стр. 183-185

## Рекомендации по сборке/размещению

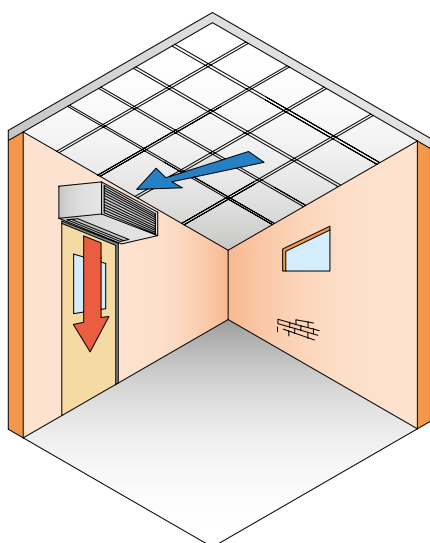

## Цены Mark EASYAIR DX

### ПРОДУКТ - ВОЗДУШНАЯ ЗАВЕСА EASYAIR DX - МАКСИМАЛЬНАЯ ВЫСОТА МОНТАЖА 3,2 М



Код	Описание	Цена
5992500	Easyair DX M1000 с DI* тепловой насос, Тепловая мощность 8 кВт	€ 12582
5992501	Easyair DX M1500 с DI* тепловой насос, Тепловая мощность 11,2 кВт	€ 15350
5992502	Easyair DX M2000 с DI* тепловой насос, Тепловая мощность 14,0 кВт	€ 17467
5992505	Easyair DX M1000 с SDI* тепловой насос, Тепловая мощность 8 кВт	€ 13662
5992506	Easyair DX M1500 с SDI* тепловой насос, Тепловая мощность 11,2 кВт	€ 16896
5992507	Easyair DX M2000 с SDI* тепловой насос, Тепловая мощность 14,0 кВт	€ 19097
5992508	Easyair DX M2500 с SDI* тепловой насос, Тепловая мощность 16,0 кВт	€ 21047
5992510	Easyair DX L1000 с DI* тепловой насос, Тепловая мощность 8 кВт	€ 13250
5992511	Easyair DX L1500 с DI* тепловой насос, Тепловая мощность 11,2 кВт	€ 15943
5992512	Easyair DX L2000 с DI* тепловой насос, Тепловая мощность 14,0 кВт	€ 19270
5992515	Easyair DX L1000 с SDI* тепловой насос, Тепловая мощность 8 кВт	€ 14331
5992516	Easyair DX L1500 с SDI* тепловой насос, Тепловая мощность 11,2 кВт	€ 17489
5992517	Easyair DX L2000 с SDI* тепловой насос, Тепловая мощность 14,0 кВт	€ 20900
5992518	Easyair DX L2500 с SDI* тепловой насос, Тепловая мощность 16,0 кВт	€ 22613

### ПРОДУКТ - ВОЗДУШНАЯ ЗАВЕСА EASYAIR DX КАССЕТНЫЙ БЛОК - МАКСИМАЛЬНАЯ ВЫСОТА МОНТАЖА 3,2 М

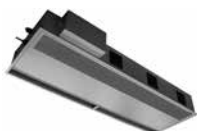

Код	Описание	Цена
5992520	Easyair DX M1000 кассетный блок с DI* тепловой насос, Тепловая мощность 8 кВт	€ 13058
5992521	Easyair DX M1500 кассетный блок с DI* тепловой насос, Тепловая мощность 11,2 кВт	€ 15447
5992522	Easyair DX M2000 кассетный блок с DI* тепловой насос, Тепловая мощность 14,0 кВт	€ 17659
5992525	Easyair DX M1000 кассетный блок с SDI* тепловой насос, номинальная мощность 8 кВт	€ 14137
5992526	Easyair DX M1500 кассетный блок с SDI* тепловой насос, номинальная мощность 11,2 кВт	€ 16995
5992527	Easyair DX M2000 кассетный блок с DI* тепловой насос, номинальная мощность 14,0 кВт	€ 19289
5992528	Easyair DX M2500 кассетный блок с SDI* тепловой насос, номинальная мощность 16,0 кВт	€ 21988
5992530	Easyair DX L1000 кассетный блок с DI* тепловой насос, номинальная мощность 8 кВт	€ 13927
5992531	Easyair DX L1500 кассетный блок с DI* тепловой насос, номинальная мощность 11,2 кВт	€ 16308
5992532	Easyair DX L2000 кассетный блок с DI* тепловой насос, номинальная мощность 14,0 кВт	€ 19388
5992535	Easyair DX L1000 кассетный блок с SDI* тепловой насос, номинальная мощность 8 кВт	€ 15008
5992536	Easyair DX L1500 кассетный блок с SDI* тепловой насос, номинальная мощность 11,2 кВт	€ 17856
5992537	Easyair DX L2000 кассетный блок с SDI* тепловой насос, номинальная мощность 14,0 кВт	€ 21018
5992538	Easyair DX L2500 кассетный блок с SDI* тепловой насос, номинальная мощность 16,0 кВт	€ 23702

### ПРОДУКТ - ВОЗДУШНАЯ ЗАВЕСА EASYAIR DX ВСТРАИВАЕМАЯ МОДЕЛЬ - МАКСИМАЛЬНАЯ ВЫСОТА МОНТАЖА 3,2 М



Код	Описание	Цена
5992550	Easyair DX M1000 встраиваемая модель с DI* тепловой насос, номинальная мощность 8 кВт	€ 13602
5992551	Easyair DX M1500 встраиваемая модель с DI* тепловой насос, номинальная мощность 11,2 кВт	€ 16625
5992552	Easyair DX M2000 встраиваемая модель с DI* тепловой насос, номинальная мощность 14,0 кВт	€ 18979
5992555	Easyair DX M1000 встраиваемая модель с SDI* тепловой насос, номинальная мощность 8 кВт	€ 14681
5992556	Easyair DX M1500 встраиваемая модель с SDI* тепловой насос, номинальная мощность 11,2 кВт	€ 18173
5992557	Easyair DX M2000 встраиваемая модель с SDI* тепловой насос, номинальная мощность 14,0 кВт	€ 20609
5992558	Easyair DX M2500 встраиваемая модель с SDI* тепловой насос, номинальная мощность 16,0 кВт	€ 22700
5992560	Easyair DX L1000 встраиваемая модель с DI* тепловой насос, номинальная мощность 8 кВт	€ 14276
5992561	Easyair DX L1500 встраиваемая модель с DI* тепловой насос, номинальная мощность 11,2 кВт	€ 17221
5992562	Easyair DX L2000 встраиваемая модель с DI* тепловой насос, номинальная мощность 14,0 кВт	€ 20401
5992565	Easyair DX L1000 встраиваемая модель с SDI* тепловой насос, номинальная мощность 8 кВт	€ 15355
5992566	Easyair DX L1500 встраиваемая модель с SDI* тепловой насос, номинальная мощность 11,2 кВт	€ 18769
5992567	Easyair DX L2000 встраиваемая модель с SDI* тепловой насос, номинальная мощность 14,0 кВт	€ 22031
5992568	Easyair DX L2500 встраиваемая модель с SDI* тепловой насос, номинальная мощность 16,0 кВт	€ 24257

\* Тепловые насосы DI (Digital Inverter) подходят для охлаждения до + 46°C и нагрева до -20°C. Тепловые насосы SDI (Super Digital Inverter) подходят для охлаждения при температурах до + 52 °C и для нагрева до -27 °C.